

# Bedienungsanleitung

## Notleuchte HA-Serie mit Einzelbatterietechnik

### Leistungsmerkmale:

Als Rettungszeichen- & Sicherheitsleuchte erhältlich

Geeignet zum Betrieb in BS/DS-Schaltung

Technische Ausführung gemäß:

- DIN EN 60598-2-22
- DIN EN 60598-1
- DIN EN 1838 / IEC 62034
- DIN VDE V 0108-100-1
- ISO 7010
- DIN EN 48 44



### Sicherheitshinweise:

Arbeiten am Stromnetz dürfen nur von qualifiziertem Fachpersonal unter Berücksichtigung der landesüblichen Installationsvorschriften ausgeführt werden. Vor der Montage ist die Netzspannung freizuschalten.

### Achtung:

Bei Schäden oder Folgeschäden, die durch Nichtbeachtung der Anleitung verursacht werden, erlischt der Garantieanspruch. Diese Bedienungsanleitung ist vor der Inbetriebnahme des Produktes genauestens durchzulesen.

### Hinweis:

Die Notleuchten werden mit vorgeladenen Akkus geliefert und müssen für mindestens 24h am Netz angeschlossen sein, um die Akkus voll zu laden. Bei der Installation bitte sorgfältig auf den korrekten Sitz aller Steckverbindungen achten!

### Technische Daten:

Erkennungsweite	25m
Betriebsspannung	230V AC 50 Hz
Leuchtmittel	Power-LEDs
Akkumulator	LiFePO <sub>4</sub>
Überbrückungszeit	3h / 8h
Schutzart	IP54 (IP 65 optional)
Schutzklasse	II
Betriebstemperatur	0°C bis 40°C
Gehäuse	Polykarbonat
Farbe	weiß (Haube: opal/klar)
Montage	Wand / Decke / Universal

Es ist zwingend erforderlich, dass alle Zuleitungen einen funktionsfähigen Schutzleiter mitzuführen haben, auch wenn er nicht gebraucht wird.

### Abmessungen (in mm):

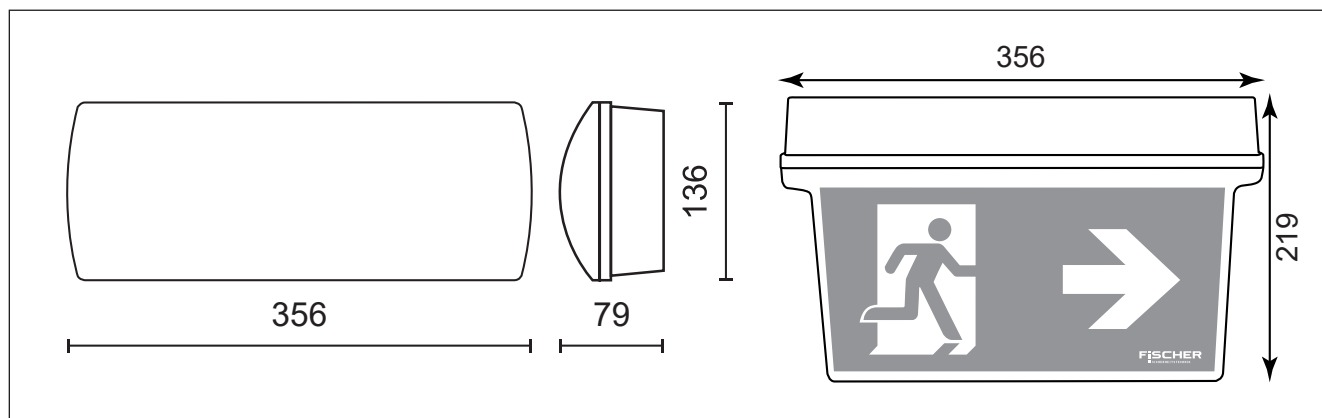









## Testen mit Hilfe des Prüftasters (optional):

Prüftaster	Grüne LED	Aktion
für 1s betätigen	aus	1s Notstromversorgung
für 3s betätigen	blinkt	30s Funktionstest
für 5s betätigen	blinkt	3h Betriebsdauertest
nochmals für 5s betätigen	aus	Abbruch des Betriebsdauertests
für 10s betätigen		den Summer für 1 Woche stummschalten
für 15s betätigen		System Reset

Die Statusanzeige kann nur nach Behebung des Fehlers, Wiederanlegen der Netzspannung und nach dem erneuten Durchführen des Funktionstests gelöscht werden. Bitte beachten Sie optionale Zusatz-Anleitungen.

## Interpretation der Statusanzeige

	Farbe der Status-LED (blinkt) (sek.)	Beschreibung
1		Betriebsbereit
2		Batterie wird geladen
3		Batteriebetrieb
4		Selbsttest wird ausgeführt
5		LED defekt
6		Funktion / Dauerprüfung fehlgeschlagen
7		Batterie defekt oder keine Batterie aufgesteckt
8		Kommunikationsfehler
9		LED Überlast

Version 1.1 -13.08.2020

## Automatisches Prüfsystem:

Nach der Inbetriebnahme findet die erste Funktionsprüfung zufällig innerhalb von 7 Tagen statt. Danach erfolgt alle 7 Tage eine Funktionsprüfung.

Die erste Dauerprüfung findet zufällig innerhalb von 52 Wochen nach der Inbetriebnahme statt. Danach erfolgt alle 52 Wochen eine Dauerprüfung.

Wenn ein Netzausfall während einer Dauerprüfung auftritt, geht die Leuchte in den Notbetrieb. Nach der Netzwiederkehr und wenn der Akku wieder voll aufgeladen ist, erfolgt automatisch eine verschobene Dauerprüfung. Vor der nächsten Dauerprüfung und wenn der Akku wegen eines Netzausfalls nicht voll aufgeladen ist, wird die Dauerprüfung verschoben, bis der Akku nach der Netzwiederkehr wieder voll aufgeladen wird.

Netzspannung trennen, um Akustiksignal abzustellen!



Die Leuchte ist mit einem Summer ausgestattet. Der Summer ertönt bei einem Leuchtenfehler in der Funktionsprüfung. Der Summer läuft jede Stunde für jeweils 1 Minute. Das Summersignal erlischt durch Behebung des Fehlers und erneutem erfolgreichem Test. Der Summer kann für 1 Woche stummgeschaltet werden, indem man den Prüftaster (wenn vorhanden)

für 10 Sekunden drückt. Bitte beachten Sie optionale Zusatzanleitungen.

## Montage und Inbetriebnahme:



Abb. 1

Vor Installation und Inbetriebnahme muss die Leuchte geöffnet werden.

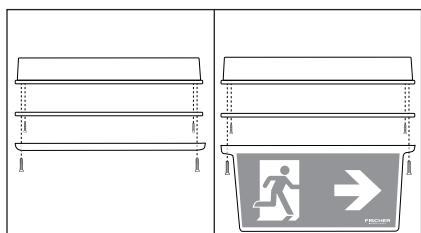

Abb. 2

Nun kann sie an den dafür vorgesehenen Bohrungen montiert werden.

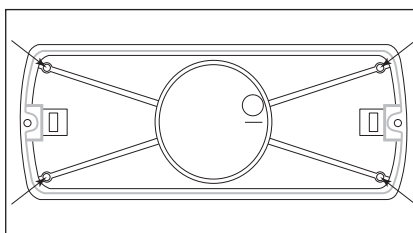

Abb. 3

Vor dem Auflegen der Netzleitung muss der Akkumulator angeschlossen werden.

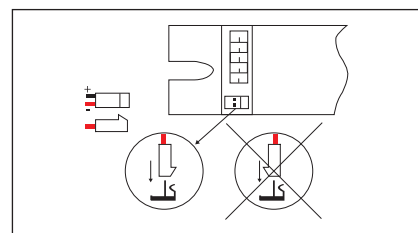

Abb. 4

Anschlusskabel gemäß der Klemmbezeichnung L und N auflegen.

Version 1.1.1 -13.08.2020

## Zusatzinformation:

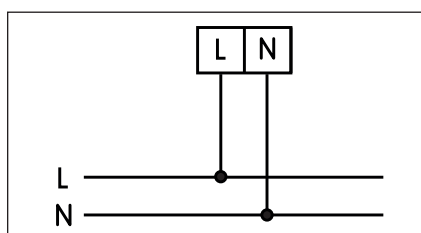
Das Gehäuse kann an geeigneten Stellen für Befestigungs- oder Anschlussdurchführungen geöffnet werden.

Der Akku sollte mehrmals ge- und entladen werden, damit dieser seine volle Kapazität erreicht!



Bitte beachten Sie gegebenenfalls die separate Bedienungsanleitung für die Add-On Installation.