

# Bedienungsanleitung

## MX-Anbauwinkel

### Leistungsmerkmale:

Anbauwinkelset für Sicherheitsleuchten der Serie MX.  
Einstellbarer Installationswinkel von 0° bis 90°.



### Sicherheitshinweise:

Arbeiten am Stromnetz dürfen nur von qualifiziertem Fachpersonal unter Berücksichtigung der landesüblichen Installationsvorschriften ausgeführt werden. Vor der Montage ist die Netzspannung freizuschalten.

### Technische Daten:

Gehäusematerial:	Stahlblech
Maße:	30 x 140 mm (BxL)
Montageart:	Universalanbau

### Achtung:

Bei Schäden oder Folgeschäden, die durch Nichtbeachtung der Anleitung verursacht werden, erlischt der Garantieanspruch. Diese Bedienungsanleitung ist vor der Inbetriebnahme des Produktes genauestens durchzulesen.

Version 1.0 - 24.05.2023

### Abmessungen (in mm):

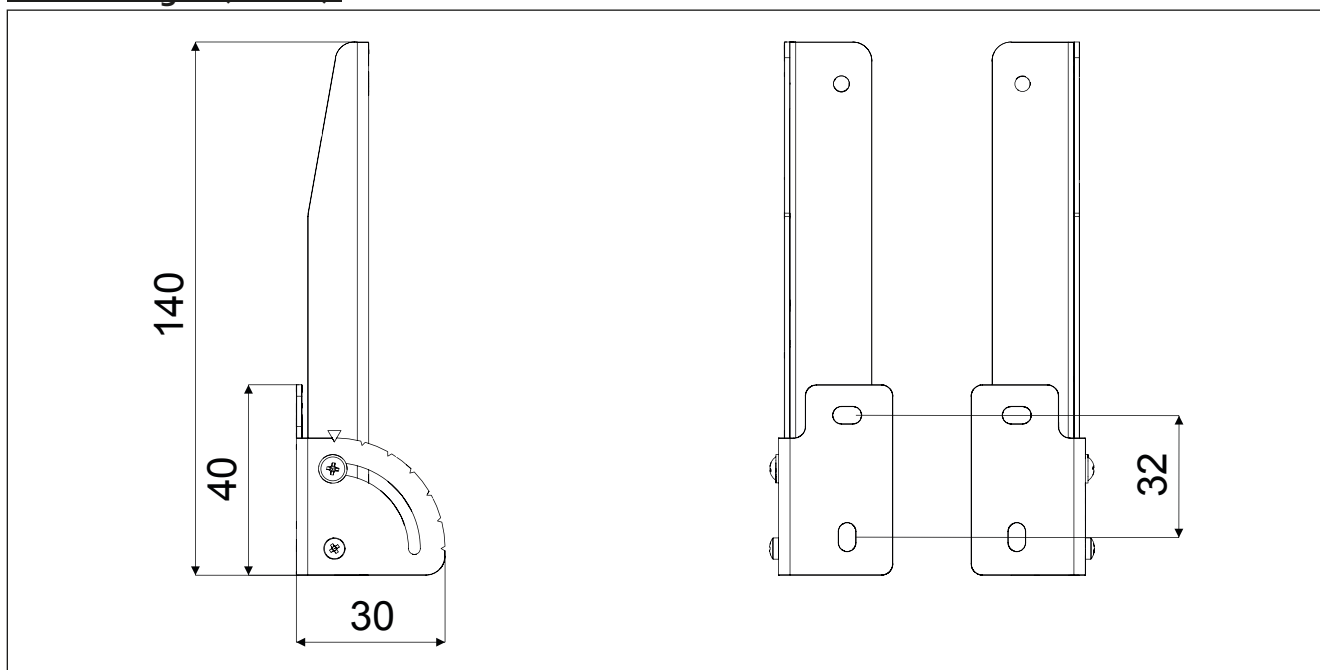

**Montage und Inbetriebnahme:**



Abb. 1



Abb. 2

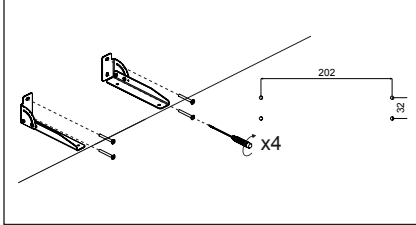

Abb. 3

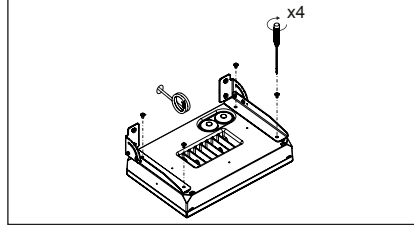

Abb. 4

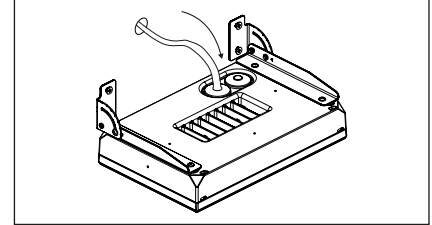

Abb. 4.1

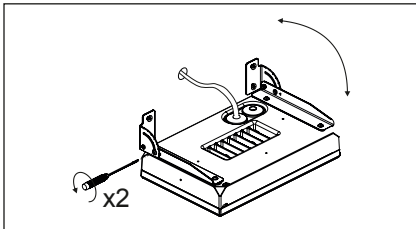
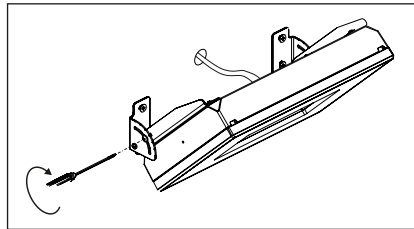
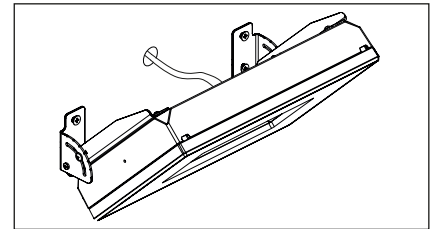

Abb. 4.2